

SUMÁRIO

1. Introdução	02
2. Informações Técnicas	03
3. Informações de Segurança	04
4. Instalações e Ajustes	09
5. Instruções de Operação	13
6. Cuidados com seu equipamento	19
7. Problema, Causa e Solução	23
8. Vista Explodida	25
9. Termos de Garantia	28

A thick grey horizontal bar at the bottom of the page, matching the one at the top.

1. Introdução

Agradecemos a preferência por adquirir um produto FORTG! Nosso objetivo é fornecer produtos de alta qualidade que satisfaçam as expectativas de nossos clientes, principalmente em custo-benefício.

Recomendamos a leitura deste manual para melhor conhecimento da estrutura, métodos para operação e demais detalhes para máximo aproveitamento e segurança. Proteja-se e a terceiros observando todas as diretivas de segurança do equipamento. O não cumprimento das instruções pode resultar em acidentes e danos permanentes à sua ferramenta FORTG.

As informações a seguir não compõem parte de nenhum contrato.

Os dados aqui expostos foram obtidos no processo de produção e uso do equipamento, bem como de outras fontes. Ademais, devido a um contínuo programa de pesquisa e desenvolvimento, reservamo-nos o direito de alterar especificações que constam neste manual sem aviso prévio. Portanto, cabe ao próprio usuário a responsabilidade de averiguar se o equipamento ou processo descrito é apropriado para a finalidade pretendida.

Ao receber o seu produto FORTG verifique ao desembalar se o produto sofreu alguma avaria durante o transporte. Em qualquer eventualidade, contate-nos em tempo hábil antes de colocar em funcionamento.

Vide a última página desse manual para informações de garantia.

2. Informações Técnicas

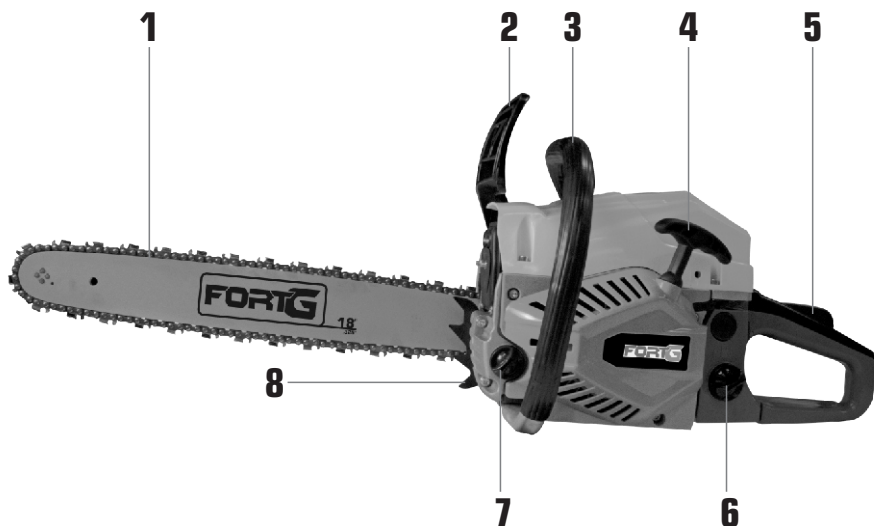

- 1. SABRE E CORRENTE**
- 2. GUARDA DE PROTEÇÃO**
- 3. MANOPLA DE APOIO**
- 4. MANOPLA DE PARTIDA**

- 5. GATILHO**
- 6. TAMPA DE COMBUSTÍVEL**
- 7. TAMPA DO ÓLEO DA CORRENTE**
- 8. CÃO DE CORTE**

MOTOSSERRA À GASOLINA 2 Tempos FG9001Y/9002Y

Modelo	FG9001Y	FG9002Y
Potência:	1.8 kW (2.5 hp)	2.4 kW (3.3 hp)
Tipo de Motor:	2 Tempos	2 Tempos
Deslocamento:	45 cc	58 cc
Velocidade Angular	3000-200 rpm	3000-200 rpm
Combustível:	Gasolina/Óleo 2T: 25:1	Gasolina/Óleo 2T: 25:1
Capacidade do Tanque de Combustível:	550 ml	550 ml
Capacidade do Tanque de Óleo:	260 ml	260 ml
Sabre (Capacidade de corte):	18 polegadas (16")	20 polegadas (18")
Calibre da corrente:	0.058"	0.058"
Roda Dentada: Passo - nº de dentes:	0.325"	0.325"
Ruído:	113 dB	113 dB
Vibração	7.31 • 7.96 m/s ²	8.12 • 7.23 m/s ²
Incerteza	1.5 m/s ²	1.5 m/s ²
Peso	6.5 kg	6.5 kg
Dimensões	40x25x28cm	40x25x28cm

3. Informações de Segurança



LEIA O MANUAL



USE LUVAS DE SEGURANÇA



**USE PROTEÇÃO OCULAR,
AUDITIVA E RESPIRATÓRIA**



ALERTA DE SEGURANÇA



USE CAPACETE



USE BOTAS DE SEGURANÇA



PRODUTO RECICLÁVEL



**NÃO DEVE SER DESCARTADO
EM LIXO DE RESÍDUOS**



**A FERRAMENTA ESQUENTA
DURANTE O TRABALHO,
CUIDADO C/ QUEIMADURAS**



**TENHA CUIDADO ESPECIAL
COM PONTAS AFIADAS**

Hz • Hertz | W • Watts | min. • Minutos | n_0 • Velocidade no Vácuo | rpm • Rotações por minuto
V • Volts | A • Amperes | \sim • Corrente alternada | --- • Corrente contínua

FABRICADO NA CHINA SOB O PADRÃO DE QUALIDADE FORTG

AVISO

A falha em seguir todos os avisos de segurança pode resultar em choque elétrico, incêndio, dano permanente à ferramenta e/ou ferimentos graves ao operador. Siga as instruções deste manual.

Não permita que a familiaridade ou a confiança no produto (adquiridas com o uso repetitivo) substitua a aderência estrita às normas de segurança do produto em questão.

A FORTG não fornece a liberação do Ibama para o uso. Estando sob responsabilidade do cliente final adquirir tal liberação.

Para informações sobre a licença de porte e uso de motosserra (LPU) Acesse: www.ibama.gov.br/flora-e-madeira/motosserra/lpu

ATENÇÃO

No processo utilização de motosserras haverá sempre inúmeras possibilidades de lesão, tanto quanto ao manusear outros equipamentos semelhantes, portanto, utilize equipamentos de segurança adequados (EPIs) e principalmente, durante a operação do equipamento. Para maiores detalhes verifique as Normas Técnicas de Segurança apropriadas ao seu tipo de atividade profissional ao empregar o produto. **Lembrando, é extremamente aconselhável fazer o treinamento de uso da ferramenta antes de utilizá-la.**

Segurança da área de trabalho:

- Mantenha o produto em uma área limpa, organizada e iluminada. Uma área desordenado ou escura pode ser um convite a acidentes.
- Mantenha a ferramenta limpa, livre de óleo e de graxa.
- Não opere ferramentas elétricas em atmosferas explosivas, como na presença de líquidos, gases e pós inflamáveis. Mesmo produtos a bateria são produtos elétricos que podem criar faíscas nesses ambientes.
- Este equipamento não pode ser exposto à chuva. Água entrando em uma ferramenta com componentes eletrônicos aumentará o risco de curto ou choque elétrico.
- Mantenha distância de espectadores e crianças enquanto operando a ferramenta. Isso pode evitar distrações e acidentes desnecessários.
- Observe o ambiente de trabalho atentamente. Muitos ambientes podem ter encanamentos, eletricidade, radiadores, refrigeradores. Evite a exposição desnecessária a choques elétricos ou vazamentos.
- Evite utilizar a máquinas com motores de combustão em ambientes fechados. Os gases exalados pelo motor contêm monóxido de carbono nocivo a saúde.

- Não utilize se estiver sob névoa densa, durante a noite ou em condições onde a visibilidade da área ao redor não esteja sob visão clara.
- Evite a utilização durante chuva, tempestades elétricas, ventos fortes ou qualquer outra.
- Instabilidade natural que possa interferir no processo de uso do equipamento.
- Mantenha distância de espectadores e crianças enquanto operando a ferramenta. Isso pode evitar distrações e acidentes desnecessários.
- Não permita que outra pessoa chegue perto ou pegue a máquina enquanto estiver ligada ou operando um corte de madeira. Mantenha animais, crianças e espectadores em geral com no mínimo 900m de distância.
- Nunca use a máquina quanto o chão estiver escorregadio, instável ou outras condições que não permitiram ter uma postura firme.

Segurança Pessoal

- Não execute outros trabalhos enquanto operando a ferramenta.
- Não force a ferramenta a executar trabalhos para os quais não foi fabricada.
- Mantenha os equipamentos de proteção individual (EPIs) sempre ao alcance e em perfeito estado para serem utilizados.
- Para a segurança do operador, a FORTG recomenda que não se opere esta ferramenta vestindo roupas largas, com mangas ou partes que podem se prender à ferramenta. Use máscaras para proteger-se de resíduos, prenda cabelos longos, use capacete, sapatos de segurança antiderrapantes, guarda-pó, protetor auricular e óculos de segurança.

ATENÇÃO: Óculos do dia-a-dia não são óculos de segurança e não protegem os olhos do operador. Utilize óculos de segurança por cima de lentes de grau, se necessário.

- Não faça uso de qualquer ferramenta quando sob efeito de medicações controladas, álcool e substâncias ilícitas. Isso diminui suas habilidades motoras e mentais, fazendo com que acidentes possam ocorrer.
- Evite usar este produto em estado de sonolência, cansaço, exaustão física, entre outros fatores resulta em baixa atenção e coordenação motora, o que faz com que esses fatores se tornem campeões em motivos para acidentes com equipamentos desse tipo. Limite o total de tempo utilizando a máquina de forma consciente, recomenda-se limitar o uso para períodos de 10 (dez) minutos com intervalos entre 10 a 20 minutos de cada sessão de utilização. Também evite o acúmulo de períodos diários de trabalho que ultrapassem duas horas.
- Não fume ou utilize qualquer objeto que possa fazer fogo ou faíscas enquanto operando a máquina.
- Sempre tenha atenção quando trabalhando com combustíveis. Elimine qualquer fonte de faíscas e de chamas da área aonde for trabalhar com a troca, mistura ou armazenagem de combustíveis e óleos. Tenha as mãos limpas e secas para efetuar trocas.

Usos e cuidados com a máquina

- Não force a ferramenta a executar trabalhos para os quais não foi fabricada.
- Não faça qualquer modificação ou troca de peça no equipamento. Caso seja necessário, entre em contato com a assistência.
- Nunca use acessórios ou ferramentas danificadas. Verifique sempre sua ferramenta antes do uso.
- Caso tenha feito algum ajuste na máquina, como troca de corrente, verifique se a ferramenta utilizada não está ainda encaixada na máquina.

- Mantenha a máquina desligada sempre que estiver efetuando a troca de peça, como a corrente ou sabre.

Serviço

- Antes de operar o produto, pela primeira vez, é fortemente recomendado tomar instruções com um profissional qualificado ou no mínimo com um operador qualificado nesse equipamento.
- Essa ferramenta pode sofrer variação de vibração durante o uso, use sempre EPIs adequadas e faça pausas durante a utilização da ferramenta. Não seguir essa recomendação pode causar danos a saúde como formigamento das extremidades ("dedo branco"). Caso isso ocorra procure ajuda médica.
- Não use a motosserra sem a proteção .
- Não use essa motosserra para cortes de materiais como metal e alvenaria.
- Nunca use corrente e sabre danificados, deformados ou com lâminas cegas.
- Não use suas mãos para remover qualquer resquícios de material da corrente. Tenha sempre em mãos uma escova ou pinça para esse tipo de remoção, ou caso seja algo mais complexo, desmonte o acessório.
- Qualquer ajuste no sabre deve ser feito com a máquina desligada. Remova qualquer chave de ajuste antes de ligar a máquina. Uma chave deixada presa a uma parte rotativa da ferramenta pode resultar em ferimentos pessoais.
- Nunca comece o processo de corte sem antes verificar se a área está limpa, com superfície plana e segura. Em casos especiais como poda de árvore, também verifique as proximidades para eventuais quedas de restos e partes.

- **Segure com firmeza e ambas as mãos a motosserra quando estiver executando o trabalho.**
- **Mantenha distância de todas as partes de seu corpo da corrente da serra durante o trabalho.**
- **Antes de ligar o motor, tenha certeza de que a corrente não está em contato com nenhum objeto.**
- **Sempre carregue a motosserra desligada, com o sabre e corrente viradas para trás e tanque de combustível longe do corpo. De preferência cubra o sabre com uma barra guia.**
- **Inspeccione a motosserra antes de efetuar qualquer trabalho para verificar se não existem peças gastas, soltas ou alteradas. Caso isso ocorra, entre em contato com a assistência técnica para efetuar a troca.**
- **Desligue a máquina sempre que for coloca-la no chão ou em um apoio.**
- **Proteja-se contra o contragolpe (ou rebote). O contragolpe é o movimento ascendente do sabre, que ocorre quando a corrente da serra na ponta do sabre entra em contato com um objeto. O contragolpe pode levar a uma perigosa perda de controle da motosserra.**
- **Esta motosserra está equipada com um supressor de faíscas. Verifique-o periodicamente.**

4. Instalações e Ajustes

Montagem da Motosserra

Primeiramente tire todas as peças da embalagem, e verifique se não está faltando nenhuma peça. Segue abaixo os itens que devem compor sua Motosserra.

PEÇAS

- 1 misturador/dosador de combustível
- 1 chave vela combinada
- 1 chave de fenda
- 2 chaves hexagonais
- 1 lima
- 1 cão de corte
- 1 motor (unidade de energia)
- 1 sabre
- 1 corrente

Obs.: Antes de qualquer instalação use luvas de proteção, pois a corrente possui lâminas afiadas.

- Puxe a proteção em direção à alça frontal para verificar se o freio da corrente não está acionado.
- Afrouxe as porcas e remova a tampa da corrente (A).
- Encaixe a corrente na roda dentada e, durante a montagem a corrente da serra ao redor do sabre, monte o sabre na a unidade de potência. Ajuste a posição de tensor da corrente (Porca do tensor (B)).
- Preste atenção se a corrente foi montada na direção correta (C).

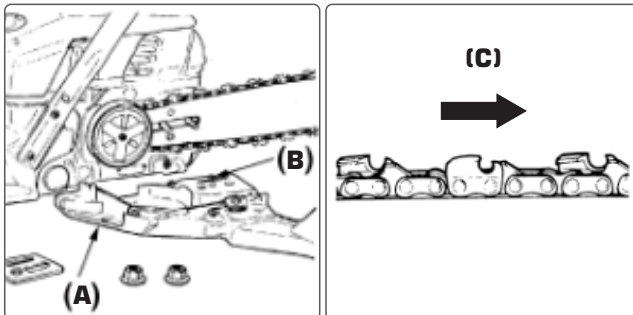

- Recoloque a tampa da corrente na unidade de energia e reaperte os parafusos.
- Segure o sabre e aperte o parafuso de tensão (D) até sentir que a corrente esteja justa ao trilho do sabre. (Ajustar com força entre 12 a 15 Nm).
- Em seguida verifique se a corrente está justa e movendo adequadamente, caso não esteja, faça um reajuste (E) da corrente.

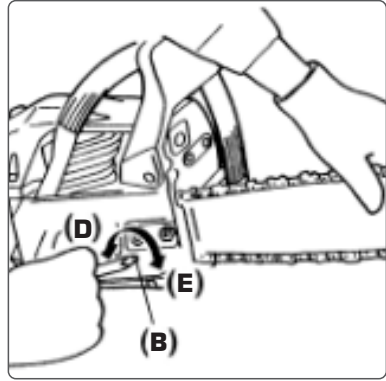

Note que a corrente expande seu comprimento durante o uso, por isso é importante conferir e reajustar, se necessário, a cada uso.

Combustível e Lubrificação

ATENÇÃO

GASOLINA: É um líquido altamente inflamável. Evite fumar, usar qualquer tipo de ferramenta ou item que possa causar faíscas perto do combustível. No momento de abastecimento ou troca do combustível tenha certeza de que a máquina está desligada e fria. De preferência a locais limpos e isolados para o abastecimento. E após abastecido, limpe o local e se for ligar a ferramenta, faça a uma distância segura do local de abastecimento (distância mínima: 3 metros).

O Abastecimento do tanque de gasolina deve ser feito com uma mistura de gasolina comum com no máximo 13% de álcool com óleo APITC 2 Tempos.

TABELA DE ABASTECIMENTO

CONDIÇÃO DE VIDA ÚTIL	MISTURA • GASOLINA/ÓLEO
até 20h de uso	25:1
após 20h de uso	40:1

GRÁFICO DE MISTURA

Gasolina Comum	550ml	1 Litro	2 Litros	3 Litros	4 Litros
Óleo	22ml	40ml	80ml	120ml	160ml

*Não usar gasolina aditivada.

Fazendo a mistura do combustível e abastecendo a máquina

- Confira a tabela para ter uma base da proporção de combustível a ser misturada.
- Caso escolha fazer uma mistura acima do dosador/medidor que acompanha o seu produto utilize um recipiente limpo e compatível com combustíveis.
- Despeje primeiramente o óleo no recipiente na proporção exata e agite-o bem.
- Em seguida despeje apenas metade da gasolina e agite bem o recipiente para efetuar uma primeira mistura. Fazendo dessa forma você garante uma eficiência maior da mistura.
- Despeje o restante da gasolina e agite novamente.
- Tenha em mente que quanto mais a mistura ficar homogênea melhor será o rendimento.
- Abra a tampa do reservatório de combustível e despeje-o, de preferência com apenas 80% da capacidade total.

Melhorando a vida útil do motor evitando:

- Combustível sem adição de óleo (Gasolina bruta): Causa danos severos às peças internas do motor rapidamente.
- Gasolina com alto teor de álcool: Pode causar deterioração de peças de borracha e/ou plástico e interrupção da lubrificação do motor.
- Óleo para uso de motores de 4 Tempos: Causa entupimento da vela de ignição, bloqueio da porta de escape ou aderência do anel do pistão.
- Combustíveis misturados (ou mistos): Caso não um combustível não seja usado durante um período longo (1 mês ou +). Pode entupir o carburador e fazer com que o motor não funcione corretamente.
- Não limpar o tanque: No caso de armazenamento prolongado do produto, limpe o tanque de combustível após esvaziá-lo. Em seguida, ative o motor e esvazie o carburador do combustível composto.
- Não descarte do recipiente de óleo misto usado: Descarte-o apenas em local de depósito autorizado.

Lubrificando a corrente da motosserra

- Certifique-se que a máquina esteja desligada e fria.
- Abra o reservatório de óleo e adicione óleo SAE 90 Tempos.
- De partida na máquina e deixe-a lubrificar as correntes antes do primeiro uso depois do (re)abastecimento.
- Não reutilize óleo (óleo queimado), isso pode causar sérios danos a bomba de óleo.

5. Instruções de Operação

Para propósitos de segurança, os símbolos a seguir estão gravados na máquina para melhor indicar suas funcionalidades.

A. Reservatório de combustível

Localizado: Tampa do bocal do reservatório de combustível.

B. Reservatório de óleo de lubrificação da corrente

Localizado: Tampa do reservatório de óleo.

C. Interruptor (O), desliga o motor.

Localizado: Na parte traseira do lado esquerdo da unidade de energia.

D. Ignição, quando puxado a alavanca de ignição (afogador) para a posição da seta inicia os passos a seguir:

Primeiro estágio: Modo de partida, quando o motor está aquecido.

Segundo estágio: Modo de partida, quando o motor estiver frio.

Localizado: Parte superior direita da tampa do filtro de ar.

E. Parafuso H, Ajuste para aumento de velocidade. Parafuso L, Ajuste para diminuir velocidade. Parafuso T, Ajuste de parada.

Localização: Lado esquerdo da empunhadura traseira.

F. Mostra a direção que o freio da corrente é liberado (seta branca) e ativado (seta preta).

Localização: Enfrente a capa da corrente.

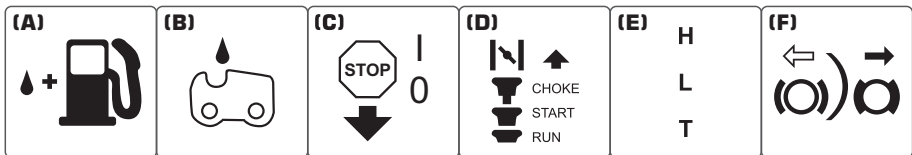

ATENÇÃO

A motosserra é uma ferramenta extremamente perigosa se usada de forma errada. Principalmente se ela estiver com alguma parte faltando ou quebrada. Antes mesmo de dar partida tenha certeza de que todas as partes estão instaladas corretamente.

Centro de gravidade da Motosserra

O centro de gravidade é importante para que você saiba usar a máquina da forma mais correta e segura. Evitando rebotes, saltos ou deslizes. Ele se encontra na ponta do chassi, entre o acelerador e sabre.

Ligando o motor

Abasteça o tanque(1) e reservatório de óleo(2), respectivamente.

Pressione o botão na posição I (3).

Puxe a afogador(4) para a posição de 2° estágio. O afogador irá fechar e a gatilho(5) irá para a posição de partida.

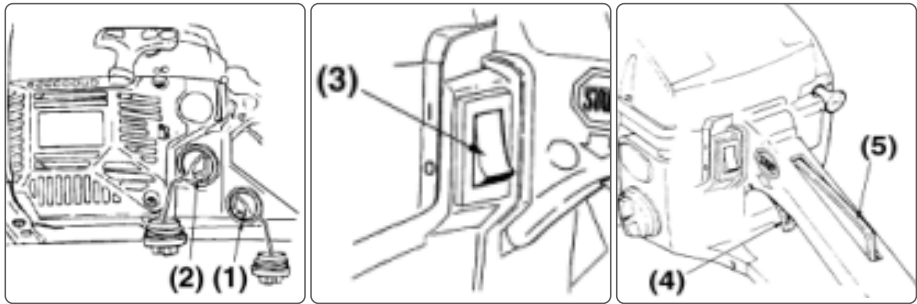

Ao dar nova partida imediatamente após desligar o motor, coloque o botão do afogador (6) na posição do 1° estágio (afogador aberto e gatilho na posição de partida).

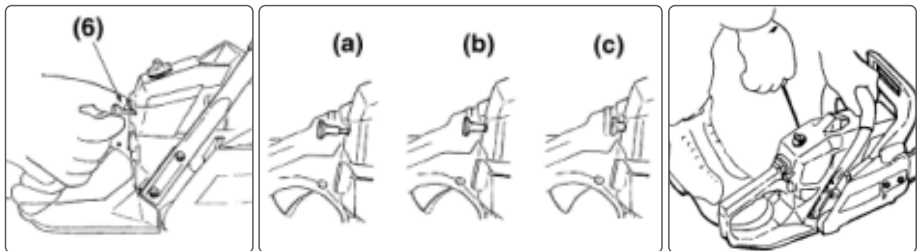

Após o afogador ser puxado, ele não retornara a posição de operação, até mesmo se for pressionado. Quando quiser que o afogador retorne a posição de operação puxe o gatilho.

Segurando a motosserra, posicionada no chão, puxe com força a manopla de partida.

Quando o motor iniciar, coloque o afogador no 1° estágio e puxe novamente a manopla de partida para ligar o motor.

Pressione o gatilho levemente para aquecer o motor.

Trabalhando com a motosserra

ATENÇÃO

Com a motosserra ligada tenha muita atenção em seu uso. Verifique se a corrente está sendo lubrificada enquanto está ligada. Caso não esteja, consulte novamente a sessão sobre lubrificação (página 11). Se o problema persistir, contate a assistência técnica. Não use-a sem lubrificação, isso pode causar sérios danos a sua máquina.

Ajustando o carburador

O carburador já vem ajustado de fábrica, mas caso seja necessário o ajuste, verifique se a saída de ar e filtro de combustível estão limpos e o combustíveis estejam frescos e bem misturados.

Para isso, siga os passos a seguir:

Obs.: Ajuste o carburador com o sabre conectado.

- Os parafusos H e L tem descritos os números de voltas (H 1/4; L fixo).
- De partida no motor e deixo esquentar em velocidade baixa por alguns minutos.
- Gire o parafuso de parada (T) no sentido anti-horário até que a corrente diminua a velocidade. Caso a velocidade diminua muito basta girar o parafuso no sentido horário.
- Faça um teste (evite a velocidade máxima) e caso precise de mais potência, ajuste novamente o parafuso H.

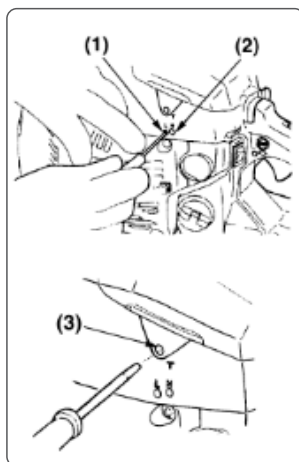

Freio da corrente

Essa máquina é equipada com freio automático que para a rotação da corrente quando ocorre retorno (rebote) durante a operação de corte.

O freio funciona por inércia no ato de equilibrar o peso na guarda de proteção.

O freio também funciona manualmente quando a guarda de proteção frontal fica abaixo da guia do sabre.

Para soltar o freio basta puxar a proteção frontal em direção a empunhadura frontal até escutar um click.

Lembre-se sempre de verificar o funcionamento do freio regularmente.

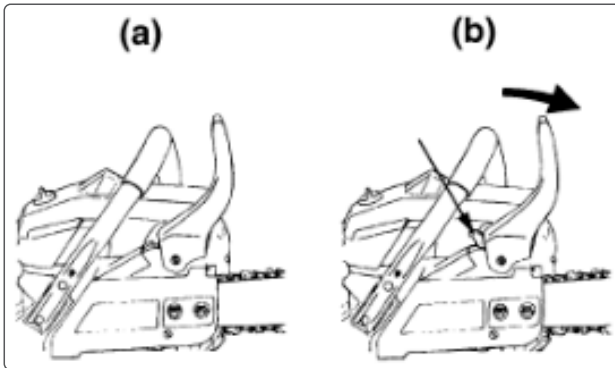

Confirmando o funcionamento dos freios:

- Desligue o motor.
- Segure a motosserra na posição horizontal, solte a sua mão da manopla de apoio e deixe que o sabre bata em um pedaço de madeira e confirme se o freio funciona. (Essa função pode variar devido o tamanho do sabre).
- No caso do freio não funcionar será preciso uma inspeção e reparo minucioso, entre em contato com uma assistência técnica.
- Se o motor estiver em alta rotação e o freio funcionar ele irá aquecer e travar.
- Quando o freio funcionar durante um processo de corte, pare de apertar o gatilho imediatamente fazendo com que o motor pare.

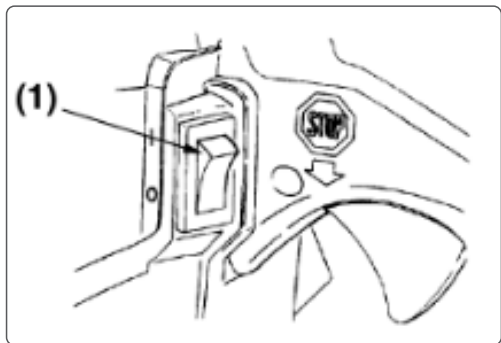
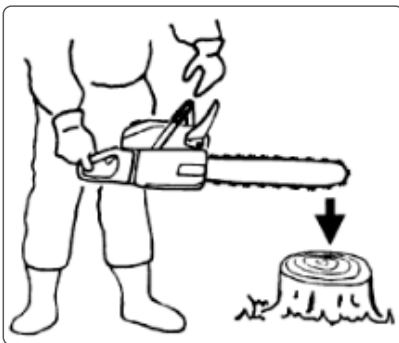

Desligando o motor

Para executar o desligamento correto do motor basta soltar o gatilho e deixar o motor desacelerar e em seguida apertando o botão na posição 0.

Operando a motosserra

- Antes de utilizar a motosserra lembre-se de ler e seguir as recomendações do capítulo de Informações de Segurança (página 4).
- Sempre siga as regras de segurança, use esta máquina apenas para trabalhos com madeira. Não corte outros tipos de materiais.
- Esse item vibra e pode sofrer rebote tentando ser usados em outros materiais de uma forma perigosa diferente do trabalho com madeira.
- Não use ela para levantar, mover ou dividir objetos.
- Não o pendure ou use ferramentas inadequadas para ajusta-la.
- Não é necessário fazer força para cortar, a motosserra já possui força suficiente para o tipo de trabalho que ela se aplica.
- Não tente puxa-la ou empurra-la enquanto esteja efetuando um corte.

Protegendo contra retornos (rebote)

Esse equipamento é equipado com um sistema de freio que auxilia na prevenção de retorno durante o corte. Lembrando que é sempre importante verificar o sistema de freio antes mesmo de usar a ferramenta. Para efetuar um teste, basta olhar na orientação da página 15.

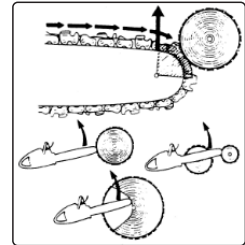

Cortando uma Árvore

Analise o local aonde se encontra a árvore. É necessário ver a direção de caída, considerar o vento, espessura do tronco, se possui ramos pesados e como facilitar trabalhar com a madeira após derrubar a árvore. Limpar o máximo possível o local em volta da árvore, e caso o chão não tenha uma estrutura firme e nivelada trabalhe no local para que tenha na hora de executar o corte. Feito toda a arrumação do local pode se fazer o corte.

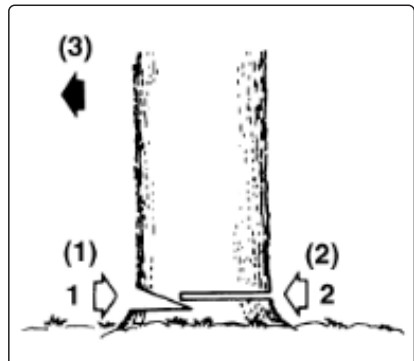

Faça um corte de entalhe (1) com 1/3 da espessura do tronco do lado aonde você deseja que a árvore ceda (3). Em seguida, faça 2 cortes (2) do lado oposto, um na altura do entalhe do outro lado e outro um pouco mais acima.

Cortando uma tronco/tora no chão

O corte de uma tora é uma ação simples, basta verificar se o item está firme ao chão, caso não esteja coloque um calço. Em seguida basta fazer um corte simples até o centro da espessura do tronco/tora. Vire o tronco/tora e efetue outro corte na mesma região do outro lado. O corte é feito dessa maneira para evitar que a motosserra entre em contato com o solo.

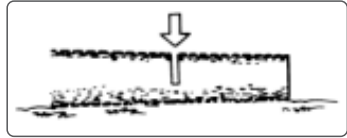

Cortando um tronco/tora com suporte ou apoio

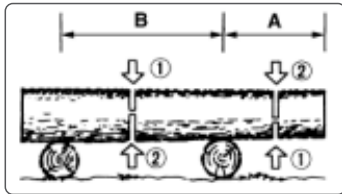

Em cortes com suporte ou apoio o corte é um pouco diferente. Caso o tronco/tora tenha apoio de ambos os lados (B): faça primeiramente um corte de cima para baixo até a metade do tronco/tora. Em seguida volte com um corte de baixo para cima. Já com o tronco/tora com o apoio em apenas um dos

lados (A) é feito um corte debaixo para cima até 1/3, e em seguida um corte de cima para baixo, finalizando o processo. O corte com apoio é feito dessa maneira para evitar ao máximo o retorno (rebote) durante o corte.

Cortando galhos caídos

Observe de qual lado o galho "dobra". Execute o corte primeiro do lado com maior superfície de apoio até 2/3 da espessura do galho. Em seguida finalize no sentido contrário. Esse corte é feito para que o sabre encaixe e não escape pedaços durante o corte, devido a pouca espessura da madeira.

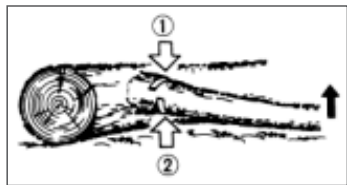

Podando galhos

A poda de árvore exige uma segurança extra, devido ao peso da máquina e tamanho. Não use um apoio para os pés ou escada instável, não use a máquina cansado ou por tempo exaustivo. Não execute cortes acima da altura do ombro e sempre use as duas mãos para segurar a serra.

Tomando todos os cuidados, faça um corte debaixo para cima até 1/3 do galho. Em seguida termine de cortar o galho de cima para baixo na posição contrária ao corte anterior. Esse corte é feito de forma que você consiga prever aonde será a queda e que não escape pedaços durante o corte.

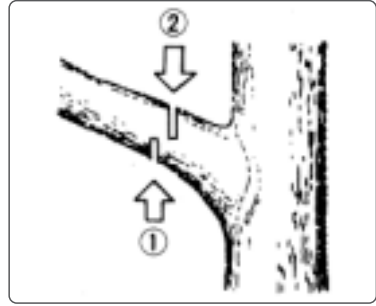

6. Cuidados com seu equipamento

Manutenção e Limpeza

Manutenção, reposições ou reparos do sistema e dispositivos de emissões podem ser feitos por qualquer indivíduo que tenha conhecimento técnico básico na área.

Antes de qualquer limpeza ou reparo certifique-se de desligar e esperar o motor esfriar. Também tire a vela de ignição para prevenir acidentes.

Manutenções a cada uso

Filtro de Ar

- A poeira na superfície do filtro de ar pode ser removida batendo-o em uma superfície dura.
- Para limpar a sujeira nas malhas, divida o filtro de ar em metades e pincele com gasolina.
- Se for usar ar comprimido, sopre por dentro.
- Para montar o filtro novamente basta pressionar o aro até ouvir um clique.
- Quando instalando o filtro principal, tenha certeza que as ranhuras das bordas estão encaixadas corretamente junto as saliências da capa do cilindro.

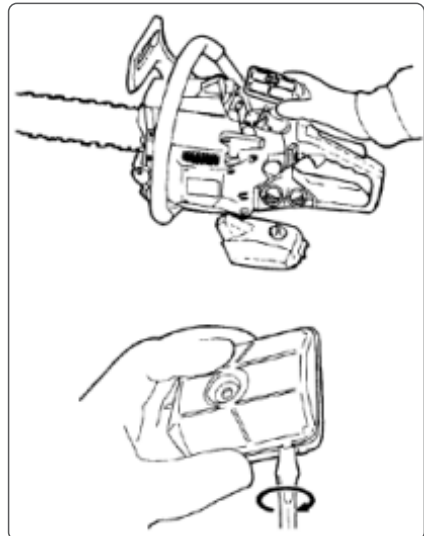

Lubrificação da Corrente

É preciso verificar se a corrente esta sendo embebida em óleo lubrificante. Para essa verificação se faz necessária a desmontagem da lateral do corpo da máquina, e retirada do sabre para conferir se há vazão nos dutos que jorram o óleo na corrente.

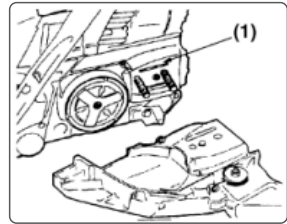

Limpendo o sabre

Com o sabre desmontado, remova a serragem das ranhuras e da porta de lubrificação (1). Lubrifique o orifício (2) na ponta do sabre (3) que alimenta a roda dentada com óleo.

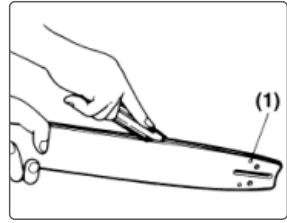

Outros

Verifique sempre se não há vazamentos de combustível, partes soltas ou danificadas. Principalmente em juntas das manoplas ou sabre. Qualquer defeito se faz necessária a troca imediata da peça antes de operar a máquina novamente.

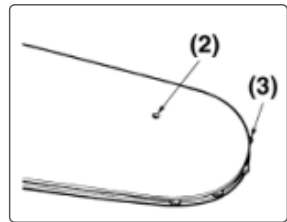

Manutenções periódicas

Aletas do cilindro

As aletas do cilindro são suscetíveis a entupimento por poeira, isso pode causar superaquecimento do motor. Periodicamente é importante fazer a checagem e limpeza das aletas com fim de remover essa sujeira. Remova o filtro de ar e a capa do cilindro e execute a limpeza com uso de ar comprimido ou pincel seco. Em seguida remonte o filtro e capa.

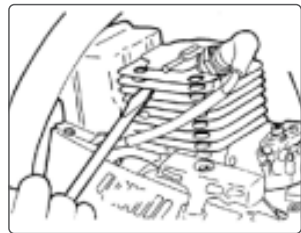

Obs.: não se esqueça de garantir que toda a fiação do interruptor e o orifício de entrada de ar esteja no local correto.

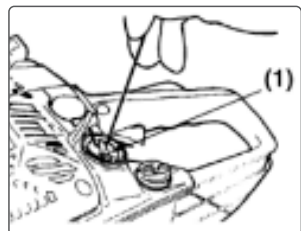

Filtro do Tanque de combustível

Usando um fio retire a tampa do filtro (1). Depois de retirá-lo lave com gasolina ou efetue a troca.

Após a remoção do filtro, use uma pinça para segurar a extremidade do tubo de sucção. E quando for recolocar o filtro tenha cuidado para não deixar nenhuma fibra ou sujeira entrar no tubo de sucção.

Reservatório de Óleo

Com uma pinça ou fio retire o filtro de óleo (2) e limpe-o com gasolina. Ao recolocar o filtro novamente, limpe o reservatório, faça a troca do óleo e depois recoloca-o. Lembrando de recoloca-lo posicionando ele para a canto direito.

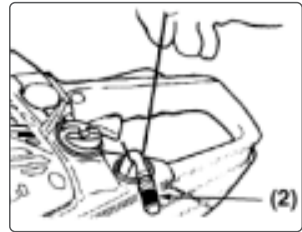

Vela de Ignição

Para efetuar a manutenção da vela de ignição pode se limpar os elétrodos com uma escova de aço e redefinir a ponta para 0.65mm.

Se notar que ela está cinza, amarelada ou marrom pode significar que esteja no fim de sua vida útil, sendo assim necessária a troca.

Modelo da vela de ignição: LD L8RTF

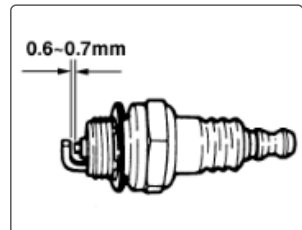

Roda dentada

Verifique se ela possui algum tipo de rachadura, este é um dos principais fatores que ocasionam a diminuição da performance das correntes, e necessária sua troca.

Amortecedores traseiros e dianteiros

Substitua se a parte aderente estiver descascada ou for observada rachaduras na parte emborrachada.

Corrente

É muito importante para o funcionamento suave e seguro manter a corrente da motosserra afiada. Torna-se necessário o afiar a corrente quando no corte ela transforma serragem em pó, excesso de força durante o corte, corte não sai reto, vibração aumenta, consumo de combustível excessivo.

Para fazer a manutenção na corrente é importante usar luvas de proteção.

Antes de começar o processo:

Verifique se a corrente está segura e desligue o motor da motosserra. Use uma lima redonda de tamanho próprio para a corrente de sua máquina.

Tipo de Corrente: 91VG

Tamanho: 5/32 polegadas (4mm)

Posicione a lima aproximadamente 30° e com as duas mãos lime a cavidade, como mostrado na figura A. Repita em toda a corrente.

Após limar cada cavidade da corrente, é necessário limar os dentes, como mostrado na figura B. Certifique-se de arredondar bem na borda frontal para ajudar a prevenir retornos (rebote) e quebra de amarração.

As lâminas (C) devem possuir o mesmo padrão de altura e ângulos para uma melhor performance nos cortes.

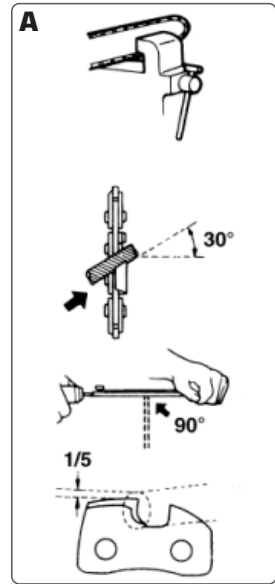

Sabre

Inverta a barra ocasionalmente para desgaste apenas de um lado. O trilho do sabre deve sempre ter proporções retas (D) (sem curvaturas), caso apresente alguma irregularidade troque o sabre.

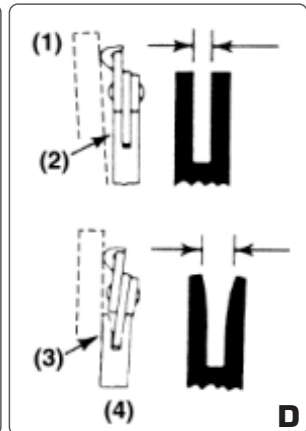
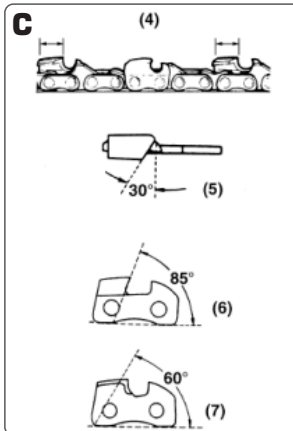
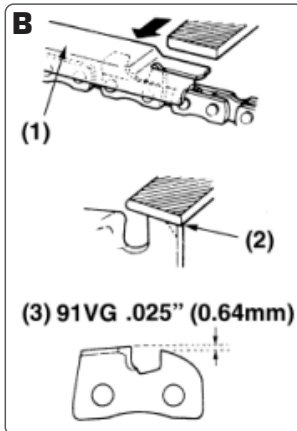

CASO PRECISE SUBSTITUIR QUALQUER PEÇA DE SUA MÁQUINA, SEMPRE USE PEÇAS ORIGINAIS FORTG. A FORTG NÃO GARANTE O BOM FUNCIONAMENTO DA SUA MÁQUINA COM O USO DE PEÇAS PARALELAS, SEJAM ELAS PEÇAS COMPLEXAS (PEÇAS DE MOTOR) OU MAIS SIMPLES (SABRES OU CORRENTES). NA DÚVIDA, PROCURE NOSSA ASSISTÊNCIA TÉCNICA. SAC@FORTG.COM.BR

Armazenagem e Transporte

Para efetuar o armazenamento de forma correta, siga os passos a seguir:
 Esvazie o tanque de combustível, em seguida ligue o motor para esgotar os restos. Esvazie o reservatório de óleo. Faça uma limpeza em toda a máquina. Para o transporte você tem a opção de levar ela montada com o sabre coberto com sua capa protetora ou desmonta-la, para maior segurança do usuário. Em seguida, guarde a motosserra em um local seco, sem umidade e longe do alcance de crianças, terceiros ou animais.

7. Problema, Causa e Solução

ATENÇÃO

Esta motosserra é equipada com sistema anticongelamento. Em temperaturas entre 0°-5°C a umidade ocasionalmente pode causar congelamento no carburador. Esse sistema aquece através de ar quente o carburador, evitando o congelamento.

PROBLEMA	CAUSA	SOLUÇÃO
Problema na partida	Tanque de combustível com água ou mistura imprópria	Trocar pelo combustível apropriado
	Motor molhado	Remova e seque a vela de ignição. De a partida sem o afogador
	Vela de ignição com defeito	Substitua a vela de ignição

PROBLEMA	CAUSA	SOLUÇÃO
Falta de potência, aceleração ou marcha lenta	Tanque de combustível com água ou mistura imprópria	Trocar pelo combustível apropriado
	filtro de ar e/ou filtro de óleo sujo	Limpar
	Carburador com regulagem ruim	Fazer regulagem
Sem lubrificação do óleo	Reservatório com óleo velho ou qualidade inferior	Troca de óleo
	Passagem de óleo obstruída ou suja	Limpar

LISTA DE PEÇAS DE REPOSIÇÃO

N° VISTA EXPLODIDA	NOME/REFERÊNCIA DA PEÇA
2-11	Kit Mecanismo de partida 10PC FG9002P1 FORTG
12-14	Kit 202 óleo 3PC FG9002P2 FORTG
16	bobina FG9002P3 FORTG
17	Porca FG9002P4 FORTG
18	Volante FG9002P5 FORTG
20	Protetor de vedação de óleo FG9002P6 FORTG
21	Fio de Extingção FG9002P7 FORTG
22	Faixa de aterramento FG9002P8 FORTG
23	Interruptor de Extingção FG9002P9 FORTG
27	Almofada antivibração FG9002P10 FORTG
28	Vedação de óleo FG9002P11 FORTG
29	Bloco anti-vibração esquerdo FG9002P12 FORTG
30	Caixa do virabrequim esquerdo FG9002P13 FORTG
31	Revestimento HL FG9002P14 FORTG
32	Bocal de Sucção FG9002P15 FORTG
33	Tubo de sucção FG9002P16 FORTG
34	Tubo de isolamento térmico FG9002P17 FORTG
35	Anel de Escudo FG9002P18 FORTG
36	Rolamento FG9002P19 FORTG
37	Junta da caixa do virabrequim FG9002P20 FORTG
38	Placa de Borracha de Poeira FG9002P21 FORTG
39	Pino FG9002P22 FORTG
40	Bloco Anti-Vibração Direito FG9002P23 FORTG
41	Cárter direito do virabrequim FG9002P24 FORTG
42	Pára-choques cravado FG9002P25 FORTG
44	Mola da base FG9002P26 FORTG
45	Mola de compressão FG9002P27 FORTG
47	Apanhador de Corrente FG9002P28 FORTG
49	Escudo de Proteção FG9002P29 FORTG
52-53/58-63/65/67	Kit 203 óleo 9 PC FG9002P30 FORTG
54	Vedação de óleo FG9002P31 FORTG
55	Bocal de Aeração FG9002P32 FORTG
56	Anel de retenção do bocal de aeração FG9002P33 FORTG
57	Esponja do Bico de Aeração FG9002P34 FORTG
66/68-70	Kit 204 Embreagem 4PC FG9002P35 FORTG
71-99	Kit 205 freio 29PC FG9002P36 FORTG
100-101	Retentor da tampa de combustível 3 PC FG9002P37 FORTG
102	Tanque de combustível FG9002P38 FORTG
105	Mola da haste de torção do gatilho FG9002P39 FORTG
106	Acionar FG9002P40 FORTG
107	Alfinete FG9002P41 FORTG
108	Filtro de combustível FG9002P42 FORTG
109	Tubo de combustível FG9002P43 FORTG
110	Tampa do bulbo primário FG9002P44 FORTG
111	Base do balanceador FG9002P45 FORTG
112	Balanceador FG9002P46 FORTG

PRECISA DE PEÇAS DE REPOSIÇÃO PARA SUA FERRAMENTA?
 ENTRE EM CONTATO COM
assistencia@fortg.com.br
 ou pelo telefone **(11) 3508-9979**

LISTA DE PEÇAS DE REPOSIÇÃO

N° VISTA EXPLODIDA	NOME/REFERÊNCIA DA PEÇA
113	Capa da alça FG9002P47 FORTG
114	Controlador de gatilho FG9002P48 FORTG
115	Pino de duas pontas FG9002P49 FORTG
116	Almofada antivibração FG9002P50 FORTG
118	Cobertura contra poeira FG9002P51 FORTG
119	Componentes do virabrequim FG9002P52 FORTG
120	Chave Semicircular FG9002P53 FORTG
121	Anel de rolamento de agulha FG9002P54 FORTG
122	Rolamento de Agulhas FG9002P55 FORTG
124-126	KIT Pistão 3PC FG9002P56 FORTG
123	Anel de pistão FG9002P57 FORTG
127	Junta do Cilindro FG9002P58 FORTG
128	Cilindro FG9002P59 FORTG
129	Retentor da alavanca do acelerador FG9002P60 FORTG
130	Haste do acelerador FG9002P61 FORTG
131	Bloco anti-choque da haste do acelerador FG9002P62 FORTG
132	Haste do acelerador FG9002P63 FORTG
134	Almofada de borracha FG9002P64 FORTG
135	Base do filtro de ar FG9002P65 FORTG
136	Parafuso FG9002P66 FORTG
137	Esponja à prova de poeira FG9002P67 FORTG
138	Carburador FG9002P68 FORTG
139	Anel de Cobre FG9002P69 FORTG
140	Guia de ajuste de marcha lenta FG9002P70 FORTG
141	Flange de entrada de ar FG9002P71 FORTG
142	Junta de Suporte do Carburador FG9002P72 FORTG
143	Suporte do carburador FG9002P73 FORTG
144	Junta de suporte do carburador inferior FG9002P74 FORTG
146	Tubo de entrada de ar FG9002P75 FORTG
147	Junta do tubo de admissão de ar FG9002P76 FORTG
148	Parafuso FG9002P77 FORTG
149	Vela de ignição FG9002P78 FORTG
150-151	kit 206 filtro de ar 2PC FG9002P79
152	Almofada FG9002P80 FORTG
153-155	kit 207 filtro de ar 3PC FG9002P881 FORTG
156	Base do Interruptor Flameout FG9002P82 FORTG
157	Placa de cobertura superior FG9002P83 FORTG
161	Junta do Silenciador FG9002P84 FORTG
162	Silenciador FG9002P85 FORTG
164	Tampão Silenciador FG9002P86 FORTG
165	Porca FG9002P87 FORTG
166	Cobertura do sabre FG9002P88 FORTG
167	Corrente FG9002P89 FORTG
168	sabre FG9002P90 FORTG
169	Conjunto da alça frontal FG9002P91 FORTG
170	Parafuso FG9002P92 FORTG

PRECISA DE PEÇAS DE REPOSIÇÃO PARA SUA FERRAMENTA?
 ENTRE EM CONTATO COM
assistencia@fortg.com.br
 ou pelo telefone **(11) 3508-9979**

8. Termos de Garantia

- O prazo de garantia é de 3 (três) meses, já incluso o período legal. O prazo de garantia inicia da data da compra pelo consumidor final, que deve ser comprovada mediante apresentação da nota fiscal de compra.
- A garantia será concedida na forma acima descrita, somente nos postos de serviços autorizados.
- A garantia se restringe exclusivamente à substituição e conserto de quaisquer peças com defeito de fabricação, observando os termos da lei e deste manual.
- A garantia só estará assegurada se as peças consideradas defeituosas forem substituídas pela Assistência Autorizada FORTG, mediante análise que revele, satisfatoriamente para o fabricante, a existência do defeito de fabricação reclamado.
- Os termos desta garantia não serão aplicáveis a nenhum produto que venha apresentar defeito decorrente de uso inadequado, negligência ou acidente, ou ainda, que tenha sido reparado ou alterado fora de uma Assistência Autorizada FORTG.
- Peças que apresentem desgaste natural decorrente do uso não têm cobertura da garantia.

Cancelamento da Garantia

- Danos decorrentes de mau uso ou acidente causado pelo proprietário ou terceiro.
- Danos decorrentes de caso fortuito ou força maior.
- Uso em desacordo com o manual de instruções, operação e manutenção do fabricante.
- Violações ou consertos feitos fora da assistência técnica autorizada FORTG.
- Transporte e armazenamento inadequado.

Observamos o direito de alterar as especificações e/ou as ilustrações neste manual, assim como termo de garantia, sem aviso prévio e sem incorrer na obrigação de efetuar as mesmas modificações nos produtos anteriormente vendidos.

CONTATE A FORTG:

**CENTRAL DE
ATENDIMENTO**
11 3508 9979
Horário de Funcionamento:
de Segunda à Sexta-feira das 8h às 18h
✓ **sac@fortg.com.br**

GurgelMix Máquinas e Ferramentas S.A.
Avenida Alagoas, 1193, Jardim Paulista - Franca-SP - 14401-402
Telefone (11) 3508-9979

ACESSE:

WWW.
FORTG
COM.BR